

dib Earth

Dusch-WC mit Fernbedienung

Bedienungsanleitung (Seite 3)

Konformitätserklärung / Declaration of Conformity



D	Der Hersteller erklärt hiermit, dass das Gerät mit den Bestimmungen der Richtlinien und Normen übereinstimmt:
GB	The manufacturer hereby declares that the equipment complies with the stipulations defined in the following guidelines and standards:

2006/95/EC

EN 60335-2-84:2003 (Fourth Edition)
EN 60335-1:2002 (Fourth Edition) + A1:2004
EN 50336:2003
EN 55014-2: 1997 +A1: 2001
EN 61000-3-2: 2006
EN 61000-3-3: 1995 +A1: 2001 +A2: 2005
EN 61000-6-3: 2001 +A11: 2004

Vebra® GmbH
Schloßstraße1A
D-14827 Wiesenburg/Mark
Phone: +49 (0) 33849 30 49 001
Fax: +49 (0) 33849 30 49 009
E-Mail: info@vebra.de

Berlin, März 2010

Geschäftsführer

Inhalt

Allgemeines	4
Sicherheitshinweise	4
Bestimmungsgemäße Verwendung	5
Montagematerial	5
Dusch-WC kennenlernen	6
Verpackungsinhalt prüfen	6
Bedienfeld der Fernbedienung	7
Montage	8
Dusch-WC montieren	9
Halterung für Fernbedienung montieren	10
Inbetriebnahme	10
Bedienung	11
Wartung und Pflege	12
Gehäuse reinigen	12
Wasserleitungsfilter reinigen	12
Düse reinigen	12
Dusch-WC demontieren	12
Falls es Probleme gibt	13
Selbstdiagnose	13
Technische Daten	14
Gesetzliche Gewährleistung	15
Entsorgung	15

Allgemeines

Wichtige Hinweise für Ihre Sicherheit sind besonders gekennzeichnet. Beachten Sie diese Hinweise unbedingt, um Unfälle und Schäden am Gerät zu vermeiden.



WARNUNG!



HINWEIS!

Sicherheitshinweise



ACHTUNG!

Beachten Sie folgende Hinweise für einen sicheren und gefahrlosen Gebrauch ihres Geräts.

1. Lesen Sie diese Anleitung genau durch, bevor Sie das Gerät verwenden. Bewahren Sie die Anleitung auf.
2. Das Gerät darf nur an einer Schutzkontaktsteckdose betrieben werden.
3. Die Steckdose muss mit einem FI-Schutzschalter (30 mA) abgesichert sein.
4. Ziehen Sie das Anschlusskabel niemals am Kabel aus der Steckdose.
5. Halten Sie das Anschlusskabel fern von heißen Flächen und scharfen Kanten.
6. Bei elektrischen Störungen einen Fachbetrieb zu Rate ziehen.
7. Keine Verlängerungskabel oder Mehrfachsteckdosen verwenden.
8. Nicht auf den Toilettendeckel setzen oder stellen.
9. Keine Gegenstände auf dem Toilettendeckel abstellen.
10. Gerät nicht mit scharfen Reinigungsmitteln behandeln.
11. Benutzen Sie das Gerät nur, wie in dieser Anleitung beschrieben.
12. Bei längerem Nichtbenutzen Wassertank entleeren und Netzstecker ziehen.
13. Kleinkinder vom Gerät fernhalten.
14. Vor Benutzung Wassertemperatureinstellung überprüfen.
15. Das Dusch-WC ist nur für die Benutzung im Innenbereich zugelassen.
16. Gerät frostfrei betreiben.
17. Gerät nicht entkalken.
18. Bei unsachgemäßer Handhabung oder Manipulation am Gerät erlischt die Garantie.
19. Erstickungsgefahr! Halten Sie eventuell vorhandene Verpackungsfolien von Kindern fern.

Bestimmungsgemäße Verwendung

Das Dusch-WC ist zur Reinigung des Anal- und vaginalbereichs bestimmt. Wird das Dusch-WC zu einem anderen, in dieser Anleitung nicht beschriebenen Zweck verwendet, sind Gewährleistungs- und Haftungsansprüche bei Personen- und Sachschäden ausgeschlossen.

Montagematerial

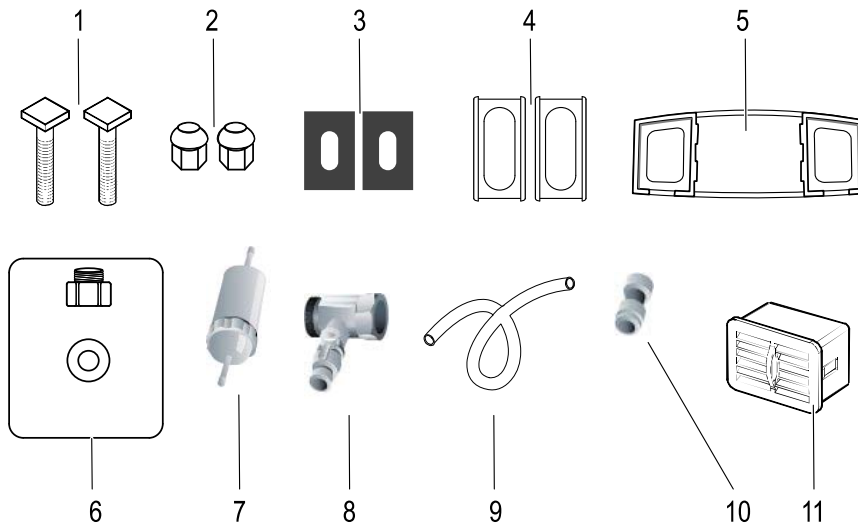

Pos.	Benennung	Pos.	Benennung
1	Bolzen	8	T-Stück $\frac{3}{8}$
2	Muttern	8a	T-Stück 3fach $\frac{3}{8}$
3	Gummipolster	9	Flexibler Verbindungsschlauch (Kunststoff)
4	Montagewinkel	9a	Panzerschlauch $\frac{1}{2}$ - $\frac{3}{8}$
5	Halterung	10	Steckkupplungen (2x) Steckkupplungen (2x Winkel)
6	Verschraubung mit Dichtring (optional)	11	Deo-Kartusche
7	Wasserfilter	12	Steckschlüssel (ohne Abb.)
		13	Fernbedienung (ohne Abb.)

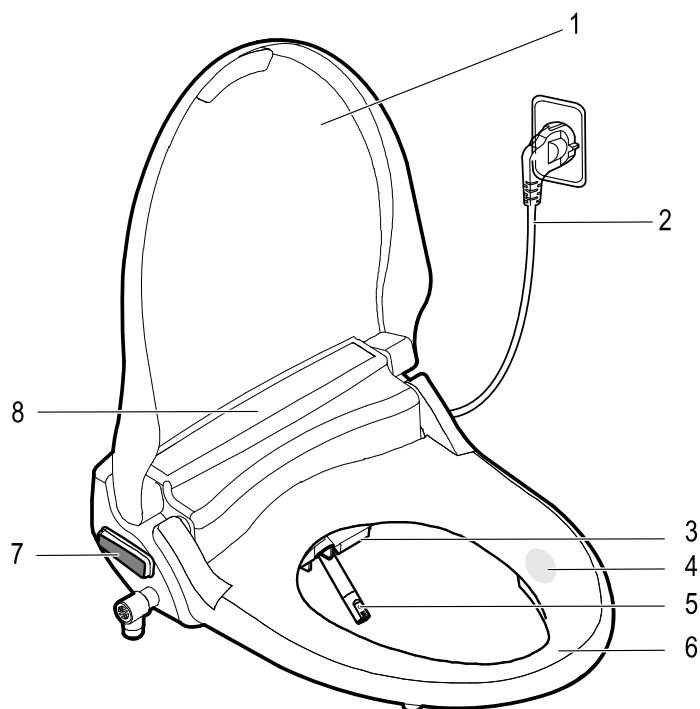

Pos.	Benennung	Pos.	Benennung
1	Toilettendeckel	5	Düse
2	Anschlusskabel mit Stecker	6	Toilettenbrille
3	Warmluftfön	7	Bedienfeld
4	Sitzsensor	8	Temperatursignalisierung

Verpackungsinhalt prüfen

Prüfen Sie die Vollständigkeit Ihres Geräts anhand der zuvor aufgeführten Listen.

Sollte irgendeine Position **nicht** im Lieferumfang enthalten sein, melden Sie sich umgehend beim Händler, bei dem Sie das Gerät erworben haben.

Bedienfeld der Fernbedienung

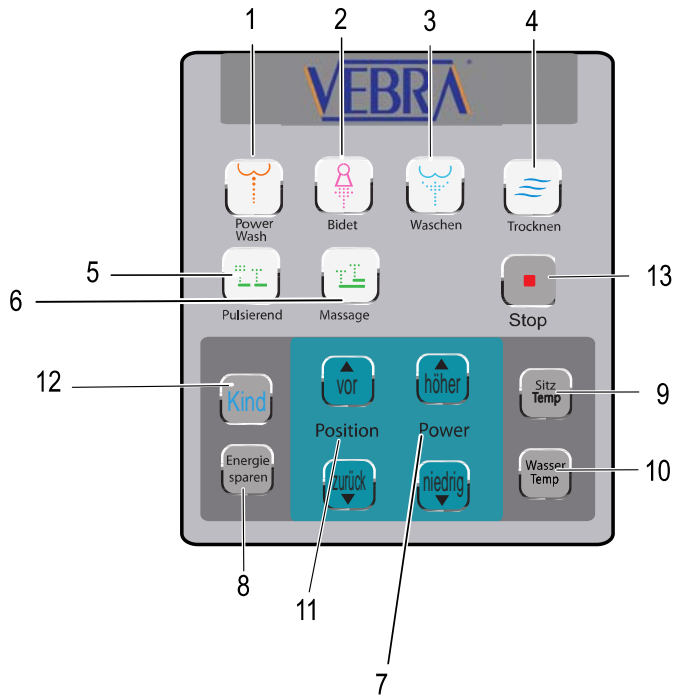

Pos.	Benennung	Pos.	Benennung
1	Kraftwaschen (PowerWash)	8	Energiesparfunktion
2	Bidetfunktion	9	Sitztemperatureinstellung
3	Waschen	10	Wassertemperatureinstellung
4	Trocknen/Gebälse	11	Düsenposition einstellen
5	Pulsierend	12	Kinderfunktion
6	Massage	13	Stopp
7	Wasserdruck/ Gebälsetemperatur einstellen		

Montage

Im Lieferumfang sind alle Komponenten für die einfache Montage enthalten. Die Beschreibung in dieser Anleitung sollte jedem eine korrekte Montage ermöglichen. Nachfolgend ist ein Beispiel einer einfachen Montage aufgeführt.

 Beachten Sie bei der Montage unbedingt die Sicherheitshinweise auf Seite 4.

 Sollte die einfache Montage durch bauliche Gegebenheiten oder sonstige Gründe nicht möglich sein, wenden Sie sich an den Fachhandel.

Dusch-WC montieren

1. Demontieren Sie die alte Toilettenbrille.
Informationen entnehmen Sie ggf. der Montageanleitung der alten Toilettenbrille.
2. Schließen Sie die Wasserzufuhr zum Spülkasten.
3. Legen Sie die Gummipolster (Seite 5, Pos. 3) auf die Bohrungen des WCs.
4. Setzen Sie die Halterung (Seite 5, Pos. 5) auf die Gummipolster. Die plane Fläche muss auf der Toilette aufliegen und die Öffnung in der Mitte nach vorne zeigen.
5. Legen Sie die Montagewinkel (Seite 5, Pos. 4) wie abgebildet in die Halterung.
6. Führen Sie die Bolzen (Seite 5, Pos. 1) von oben durch die Bohrungen. Achten Sie darauf, dass die Bolzen fest in den Montagewinkeln sitzen (ggf. um 90° drehen).
7. Drehen Sie die Muttern (Seite 5, Pos. 2) mit der angeschrägten Seite voran auf die Bolzen. Fixieren Sie mit den Muttern die Halterung auf der Toilette. Achten Sie dabei auf eine korrekte Ausrichtung. Ziehen Sie die Muttern mit dem Steckschlüssel (Seite 5, Pos. 15) fest an.

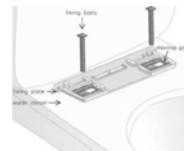
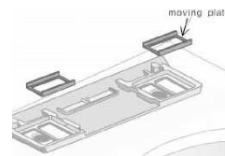

8. Schieben Sie das Dusch-WC in die Halterung, bis es hörbar einrastet.

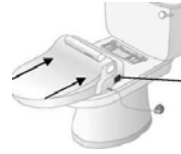

Stecken Sie das Anschlusskabel noch nicht in die Steckdose.

9. Demontieren Sie die Rohrverbindung / den Verbindungsschlauch vom Wasseranschluss zum Spülkasten.



10. Legen Sie einen Dichtungsring in die Überwurfmutter des T-Stücks (Seite 5, Pos. 7) ein. Verschrauben Sie das T-Stück mit dem Wasseranschluss. Achten Sie auf die Ausrichtung der Abgänge.



11. Verschrauben Sie die Rohrverbindung / den Verbindungsschlauch vom Spülkasten mit dem T-Stück. Achten Sie darauf, dass sich auf beiden Seiten die vormontierten Gummidichtungen befinden.

12. Verbinden Sie das Dusch-WC mit Hilfe des Kunststoffschlauchs (Seite 5, Pos. 11) mit dem T-Stück. Ggf. müssen Sie vorher den passenden Aufsatz auf den Eingang des Dusch-WCs schrauben.

13. Schneiden Sie den Kunststoffschlauch an der Stelle durch, an der Sie den Wasserfilter installieren wollen. Entfernen Sie die Schutzkappen vom Filter und setzen Sie die Kupplungsstücke (Seite 5, Pos. 12) an beide Enden. Stecken Sie die Kunststoffschläuche in den Wasserfilter. Achten Sie darauf, dass Sie den Wasserfilter richtig installieren / Auf Flussrichtung achten (siehe Aufdruck).



14. Öffnen Sie die Wasserzufuhr und kontrollieren Sie alle Verschraubungen auf Wasserdichtigkeit.

Bei einer Leckage die Wasserzufuhr umgehend schließen. Prüfen Sie die entsprechende Verschraubung und den Dichtungsring auf korrekte Montage.

Halterung für Fernbedienung montieren

 Für entstandene Schäden bei unsachgemäßer Montage übernehmen wir keine Haftung.

1. Reinigen Sie die Oberfläche auf der Sie die Halterung anbringen wollen.
2. Entfernen Sie die Schutzfolie vom Klebestreifen auf der Rückseite.
3. Drücken Sie die Halterung an der gewünschten Position fest an.
4. Zusätzlich zum Klebestreifen können Sie die Halterung mit 2 passenden Schrauben an der Wand befestigen.

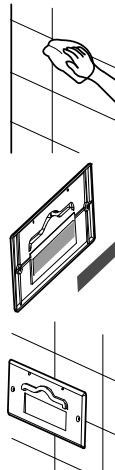

 **Warnung:** Im Bereich der zu bohrenden Löcher dürfen sich keine Leitungen (Kabel, Rohre usw.) befinden.

 Achten Sie beim Einhängen der Fernbedienung auf einen sicheren und festen Halt. Andernfalls kann die Fernbedienung herunterfallen und beschädigt werden.

Inbetriebnahme

1. Stecken Sie das Anschlusskabel in eine vorschriftsmäßig installierte Schutzkontaktsteckdose (FI-Absicherung).

 Beachten Sie bei der Inbetriebnahme unbedingt die Sicherheitshinweise auf Seite 4.

2. Prüfen Sie erneut alle Verschraubungen auf Wasserdichtigkeit.
3. Warten Sie ca. 2 Minuten, bis sich das Wasser erwärmt hat.
4. Legen Sie die Batterien in die Fernbedienung ein.
5. Drücken Sie mit einer Hand fest auf den Sitzsensorbereich der Toilettenbrille. Während der Dauer des Testlaufs muss die Hand im Bereich des Sitzsensors bleiben. Drücken Sie die Waschen- oder Bidettaste kurz, um die Funktion zu starten.





 Wasser spritzt aus der Düse.
Decken Sie ggf. den Bereich über der Düse, z. B. mit der freien Hand, ab.

6. Das Dusch-WC ist nun betriebsbereit und kann verwendet werden.

Bedienung

Drücken Sie ein- oder mehrfach auf die entsprechende Taste, um die Funktionen des Dusch-WCs zu aktivieren/deaktivieren.

Tasten	Funktionen
 Stopp	- Stoppt den aktuellen Bedienvorgang.
 Waschen	- Startet die Reinigung des Analbereichs für 2 Minuten oder bis Sie STOPP drücken.
 Bidet	- Startet die Reinigung des Vaginalbereichs für 2 Minuten oder bis Sie STOPP drücken.
 Enema	- Startet die PowerWash-Funktion für 2 Minuten oder bis Sie STOPP drücken.
 Pulsierend	- Pulsierende Reinigung aktivieren, Wasserstrahl zirkuliert wiederholend stark und schwach.
 Massage	- Massagefunktion aktivieren, Düse bewegt sich vor und zurück.
 Kind	- Kinder-Sicherheitsmodus aktivieren. Düse bewegt sich nach vorne und der Wasserdruck ist schwächer. Kraftwaschen (PowerWash) nicht möglich.
 Trocknen	- Aktiviert das Gebläse für 3 Minuten oder bis Sie STOPP drücken.
 Position	- Einstellen der Düsenposition. ▲ = Vor, ▼ = Zurück
 Power	- Einstellen des Wasserdrucks und der Gebläsetemperatur.
 Sitz Temp	- Einstellen der Sitztemperatur in 3 Stufen (34 °C / 38 °C / 42 °C) oder Aus.
 Wasser Temp	- Einstellen der Wassertemperatur in 3 Stufen (34 °C / 36 °C / 38 °C) oder Aus.
 Energie sparen	- Energiespareinstellung festlegen: 1. Automatischer Modus 2. Energiespar-Lern-Funktion 3. Energiesparfunktion deaktiviert

Am Dusch-WC

Funktion	Sitzstatus	Einstellung ändern	Beschreibung	Grundeinstellung
Ausschalten	An	Taste STOPP für 3 Sekunden drücken.	Drücken Sie STOPP, WASCHEN oder BIDEET zum Wiedereinschalten.	
Grundeinstellungen	Stand-by	Taste STOPP für länger als 5 Sekunden drücken.	Alle Einstellungen werden zurückgesetzt.	

Wartung und Pflege

Gehäuse reinigen

- Reinigen Sie das Gerät ausschließlich mit einem leicht angefeuchteten Tuch.
- Verwenden Sie keine Scheuermittel oder Alkohol, da diese das Gehäuse beschädigen können.

Wasserleitungsfilter reinigen

- Schließen Sie die Wasserzufuhr.
- Entfernen Sie den Wasserleitungsfilter unter dem Bedienfeld und reinigen Sie ihn.
- Installieren Sie nach erfolgreicher Reinigung den Wasserleitungsfilter wieder.
- Öffnen Sie die Wasserzufuhr.

Düse reinigen

- Drücken Sie die WASCHEN-Taste für 3 Sekunden, damit die Düse für 2 Minuten ausfährt.
- Reinigen Sie die Düse mit einer ungebrauchten Zahnbürste.
- Drücken Sie die STOPP-Taste, damit die Düse wieder in ihre Ausgangsposition fährt und eine Selbstreinigung durchführt.

Dusch-WC demontieren

- Drücken Sie den Riegel an der rechten Seite des Geräts (in der Nähe des Anschlusskabels).
- Gleichzeitig ziehen Sie das Gerät nach vorne aus der Halterung.

Falls es Probleme gibt

Haben Sie Probleme mit Ihrem Dusch-WC, kontrollieren Sie zuerst die folgenden Hinweise, bevor Sie sich an den Kundendienst wenden.

Fehler	mögliche Ursache
Gerät funktioniert nicht	<ul style="list-style-type: none"> - Anschlusskabel nicht verbunden - Stromausfall
Fernbedienung funktioniert nicht	<ul style="list-style-type: none"> - Batterien leer
Es spritzt kein Wasser	<ul style="list-style-type: none"> - Keine Wasserversorgung hergestellt - Wasserzufuhr geschlossen - Düse ist blockiert
Wasserdruck zu niedrig	<ul style="list-style-type: none"> - Wasserfilter ist durch Fremdmaterial verstopft - Wasserdruck zu niedrig eingestellt
Wasser ist nicht warm genug	<ul style="list-style-type: none"> - Temperatureinstellung auf "Aus" oder "niedrig"
Sitz ist nicht warm genug	<ul style="list-style-type: none"> - Temperatureinstellung auf "Aus" oder "niedrig"
PowerWash nicht möglich	<ul style="list-style-type: none"> - Kinderfunktion aktiviert

Selbstdiagnose

Prüfen Sie bitte anhand folgender Tabelle, ob Ihr Gerät einen der Fehler aufweist und kontaktieren Sie dann den Kundendienst.

möglicher Fehler	Kennzeichen/Merkmal
Der Sensor am Eingang des Warmwassertanks ist defekt.	Außergewöhnliche akustische Signale.
Der Sensor am Ausgang des Warmwassertanks ist defekt.	
Der Motor für das Gebläse oder die Deofunktion ist defekt.	
Der Sitzsensor ist defekt.	WASCHEN, BIDET und ENEMA (PowerWash) funktionieren gar nicht.
Die interne Pumpe ist defekt.	

Technische Daten

Merkmal		Wert
Netzanschluss		- 230 V _{AC} , 50Hz
Max. Leistungsaufnahme		- 1670 W
Anschlusskabel		- 1,8 m mit Schutzkontaktstecker
Wasseranschlussdruck		- min. 2,5 bar
Wasserbetriebsdruck		- 0,7 – 7,5 bar (durch interne Pumpe)
Wasseranschlussmethode		- direkt
Gewicht		- 4600 g
Farbe		- Weiß
Reinigung	Waschen	- 0,7 l/min
	Bidet	- 0,7 l/min
	PowerWash	- 0,7 l/min
	Wasserdruck	- 5 Stufen
	Temperatur	- 3 Stufen
	Wasserheizung	- 1600 W
	Sicherheitsabschaltung	- Thermosicherung
Sitzheizung	Temperatur	- 3 Stufen
	Leistungsaufnahme	- 55 W
	Sicherheitsabschaltung	- Thermosicherung
Gebläse	Leistungsaufnahme	- 250 W
	Sicherheitsabschaltung	- Thermosicherung
Sitzsensor		- in der Toilettenbrille integriert
Garantie		- 24 Monate ab Kaufdatum. Die Garantie erlischt bei unsachgemäßer Behandlung und Fehlbedienung sowie Missachtung von Alarmen (Fehlfunktionen).

Gesetzliche Gewährleistung

Der Händler, bei dem das Gerät erworben wurde (oder Vebra), leistet für Material und Herstellung des Geräts eine gesetzliche Gewährleistung von 24 Monaten ab Kaufdatum.

Innerhalb dieser Zeit beseitigen wir nach unserer Wahl durch Reparatur oder Austausch des Geräts oder des Zubehörs unentgeltlich alle Mängel, die auf Material- oder Herstellungsfehlern beruhen.

Von der Gewährleistung sind Schäden ausgenommen, die auf Folgendes zurückzuführen sind:

- unsachgemäßer Gebrauch oder höhere Gewalt,
- Anschluss an ungeeignete Stromquellen,
- Bruch,
- normaler Verschleiß,
- Verbrauchsgüter wie Wasserfilter und Kartuschen,
- Mängel, die den Wert oder die Gebrauchstauglichkeit des Geräts nur unerheblich beeinflussen,
- Eingriffe durch nicht autorisierte Stellen.

Die Gewährleistung tritt nur in Kraft, wenn das Kaufdatum durch eine Rechnungskopie nachgewiesen wird. Gesetzliche Gewährleistungen bewirken keine Verlängerung der Gewährleistungsfrist.

Entsorgung

Wollen Sie Ihr Gerät entsorgen, bringen Sie es zur Sammelstelle Ihres kommunalen Entsorgungsträgers (z. B. Wertstoffhof). Das nebenstehende Symbol bedeutet, dass Sie das Gerät auf keinen Fall in den Hausmüll werfen dürfen! Nach dem Elektro- und Elektronikgerätegesetz sind Besitzer von Altgeräten gesetzlich gehalten, alte **Elektro- und Elektronikgeräte** einer getrennten Abfallerfassung zuzuführen.



Verpackungsmaterialien entsorgen Sie entsprechend den lokalen Vorschriften.





Vebra® GmbH
Schloßstraße 1A
D-14827 Wiesenburg
Phone: +49 (0) 33849 30 49 001
Fax: +49 (0) 33849 30 49 009
E-Mail: info@vebra.de

2010/03/28

